

A close-up photograph of a black bicycle chainring with a white chain. The chainring has the Gates logo and 'CARBON DRIVE CDX' printed on it. The background is a blurred orange and blue.

**Gates** CARBON DRIVE™

MANUEL D'UTILISATION

**PROPRE**  
**SILENCIEUX**  
**LÉGER**  
**SOLIDE**



# AVERTISSEMENT

---



Veillez lire ce manuel intégralement avant d'utiliser, de remplacer ou d'installer la courroie Gates Carbon Drive. Une installation, un réglage, une modification, une réparation ou un entretien incorrect peut provoquer des dégâts matériels ou des blessures physiques graves pouvant entraîner la mort. Reportez-vous à ce manuel si vous avez besoin d'aide ou demandez conseil à un mécanicien professionnel pour de plus amples informations.

**GATES exige l'utilisation d'un frein à commande manuelle comme système de freinage principal.**

---

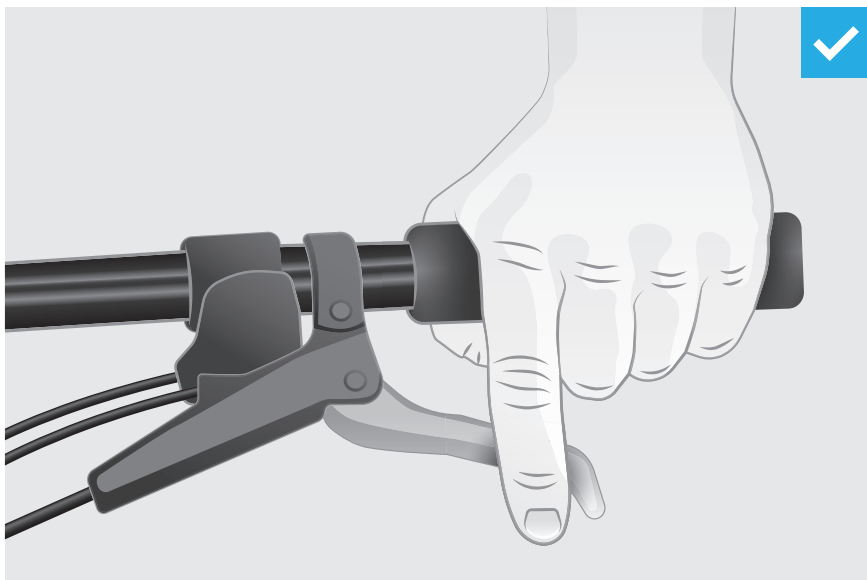

### MANIPULATION DE LA COURROIE

Ne pincez pas, ne tordez pas, ne pliez pas à l'envers, ne retournez pas et ne nouez pas la courroie. N'utilisez pas la courroie comme une clé à courroie ou un démonte-pignons. Ne montez pas la courroie par rotation du pédalier ou en faisant levier. [Voir page 4.](#)

**GATES exige l'utilisation d'un frein à commande manuelle comme système de freinage principal.**

### TENSION DE LA COURROIE ET ALIGNEMENT DE LA TRANSMISSION

Une bonne tension et un alignement adéquat de la transmission sont essentiels pour de bons résultats.

Une tension insuffisante peut « faire sauter » la courroie. Une tension excessive peut endommager d'autres composants et accroître l'usure de votre système Carbon Drive.

Les signes suivants (liste non exhaustive) peuvent indiquer un mauvais alignement de la transmission : bruit, usure prématurée de la courroie ou des poulies, déraillement de la courroie. Vous trouverez des informations détaillées et des schémas dans notre manuel technique sur le site

[www.gatescarbondrive.com/tech/resources](http://www.gatescarbondrive.com/tech/resources). Vous pouvez aussi nous contacter directement par e-mail à l'adresse [CarbonDrive@Gates.com](mailto:CarbonDrive@Gates.com).

### ENTRETIEN DE VOTRE CARBON DRIVE

Laver à l'eau pour oter saleté et débris.

La plage de température acceptable pour courroies CDX et CDC est comprise entre -53 °C et +85 °C.

La plage de température acceptable pour système CDN est comprise entre -20 °C et +60 °C.

Ne pas lubrifier.

Si votre vélo est équipé d'un galet anti saut de dent, celui-ci ne doit pas être en contact avec le dos de la courroie.

Il s'agit d'un système de transmission – il est impératif de tenir les parties du corps et les vêtements à distance de la transmission lorsque celle-ci est en mouvement.

**Une installation, un réglage, une modification, une réparation ou un entretien incorrect peut provoquer des dégâts matériels ou des blessures physiques graves pouvant entraîner la mort. Reportez-vous à ce manuel si vous avez besoin d'aide ou demandez conseil à un mécanicien professionnel pour de plus amples informations.**

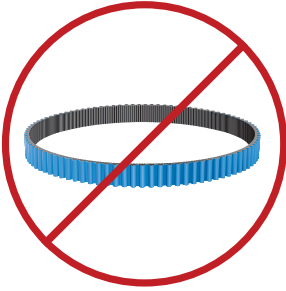
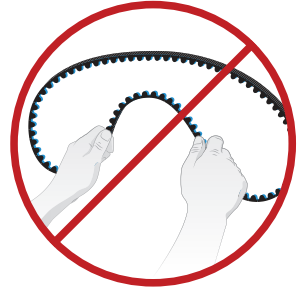
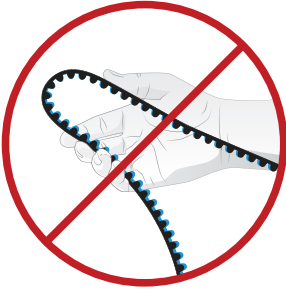

**NE PAS MONTER PAR  
ROTATION DU PÉDALIER**

**NE PAS FAIRE LEVIER**



# MOINS DE BRUIT. MOINS D'ENTRETIEN. BEAUCOUP PLUS DE PLAISIR.

Nous sommes ravis que vous ayez choisi un vélo équipé du système Gates Carbon Drive™. Propre, silencieux, léger et solide : nous espérons que vous apprécierez la différence lors de vos sorties. Ce manuel explique les avantages de ce système en termes de performances et fournit des informations pour un bon entretien et un réglage adéquat de la tension ainsi que des instructions concernant la garantie.

- 3 Sécurité Générale**
- 4 Manipulation de la Courroie**
- 6 Qu'est-ce que le Gates Carbon Drive?**
- 7 Pourquoi le Gates Carbon Drive?**
- 8 Entretien de votre système Carbon Drive**
- 10 La clé : une tension correcte**
- 13 Alignement correct**
- 14 Remplacer en cas d'usure**
- 16 Dépose et installation de la roue arrière**
- 18 Qui est Gates?**
- 19 Garantie**

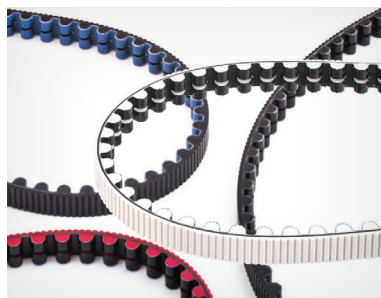

## 6 | QU'EST-CE QUE LE GATES CARBON DRIVE?

La technologie qui se cache derrière le Gates Carbon Drive trouve son origine dans les motos et les dragsters de puissance élevée. Désormais, cette technologie hautement performante a été perfectionnée pour une large gamme de vélos. La courroie Carbon Drive se trouve au cœur de la transmission. Conçue spécialement, cette courroie en fibre de carbone, d'un pas de 11 mm, constitue une alternative efficace et solide aux chaînes de vélo traditionnelles. La transmission est complétée par nos conceptions de pignons innovantes et votre choix de moyeu à vitesses intégrées ou mono-vitesse. Le système breveté Gates Carbon Drive vous permet de profiter d'une transmission plus résistante avec moins d'entretien et, plus important encore, de réaliser de superbes sorties à vélo.

### **CDX**

#### **CENTERTRACK COURROIE**



### **CDN**

#### **CENTERTRACK COURROIE**



### PROPRE – PEU D'ENTRETIEN

Pas de lubrification nécessaire = pas de taches de graisse. Il ne laisse pas la saleté et la crasse s'incruster et se nettoie facilement à l'eau. Il vous suffit de monter sur votre vélo et de rouler!

**SILENCIEUX** Pas de chaîne = pas de bruit de chaîne. Incroyable, ce silence.

**LÉGER** Le système Gates Carbon Drive pèse moins qu'une transmission par chaîne. Un poids réduit signifie de meilleures performances.

**SOLIDE** L'engagement instantané et la sensation de fluidité que vous constaterez sont uniques. Il faut l'essayer pour le croire.

## CDX ET CDN COURROIE STRUCTURE

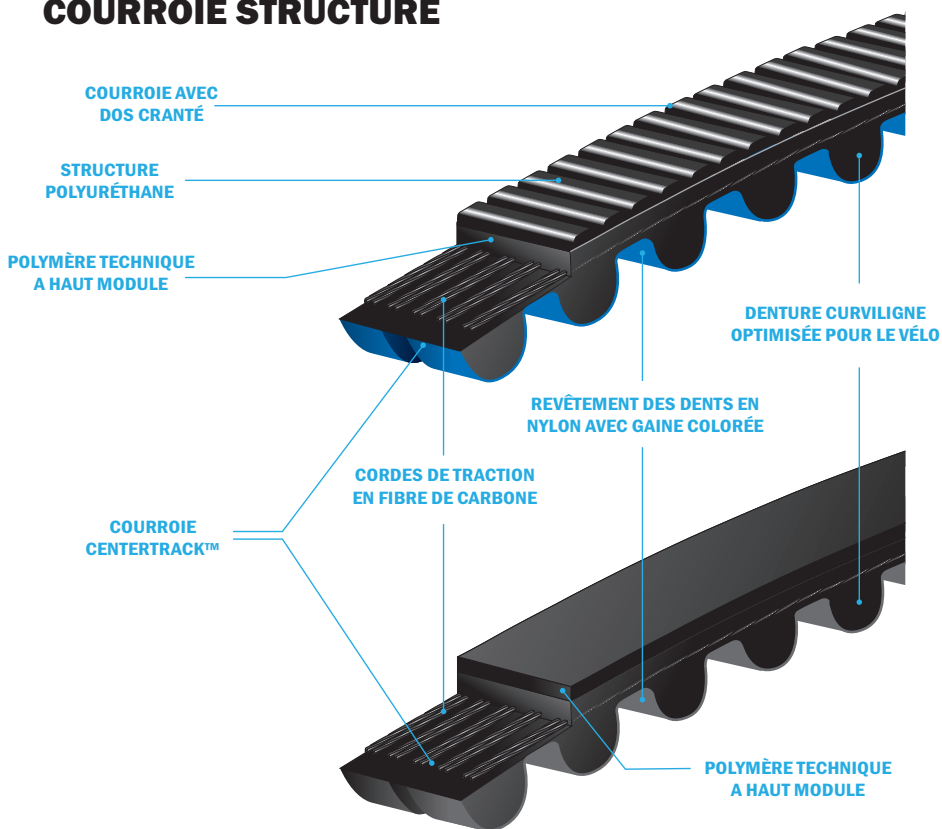

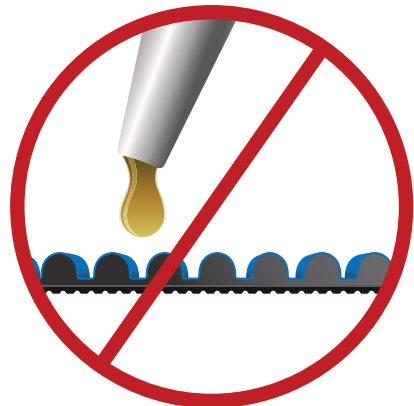
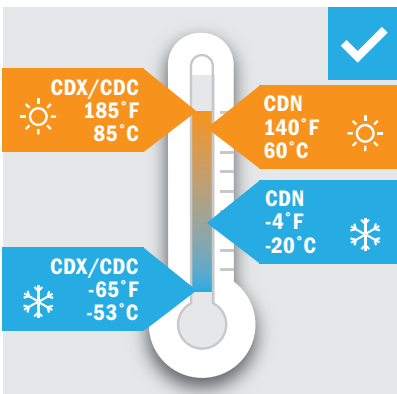
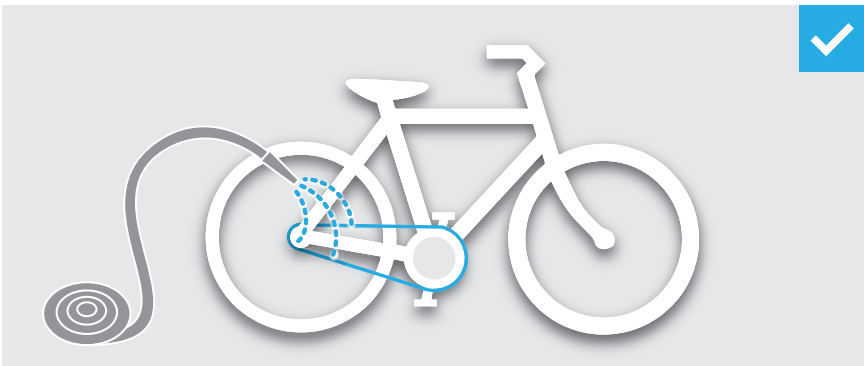
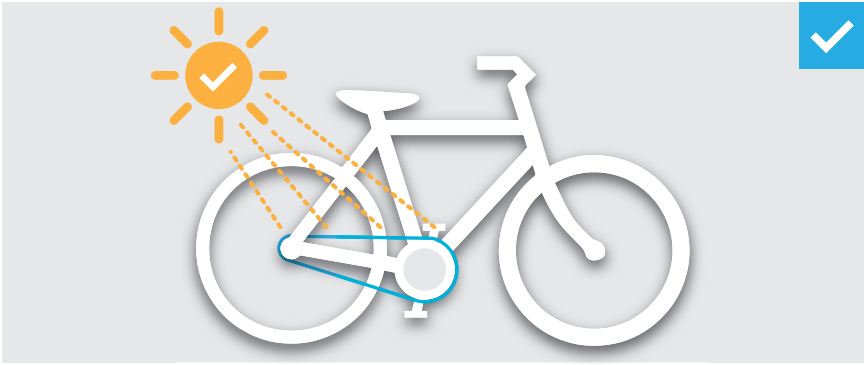



✓ = **APPROUVÉ**

⚠️ = **NON**

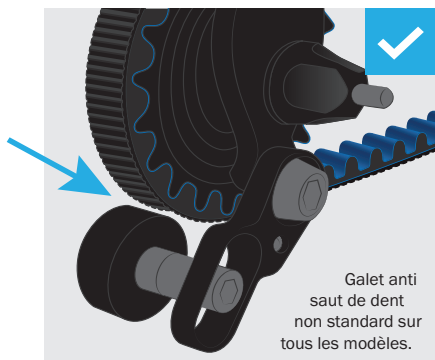

## **DANGER**

**Attention.** Même si la courroie est dépourvue de graisse, les pantalons, jupes et vêtements larges peuvent se coincer dans la transmission. L'installation d'un protège-courroie est recommandée.

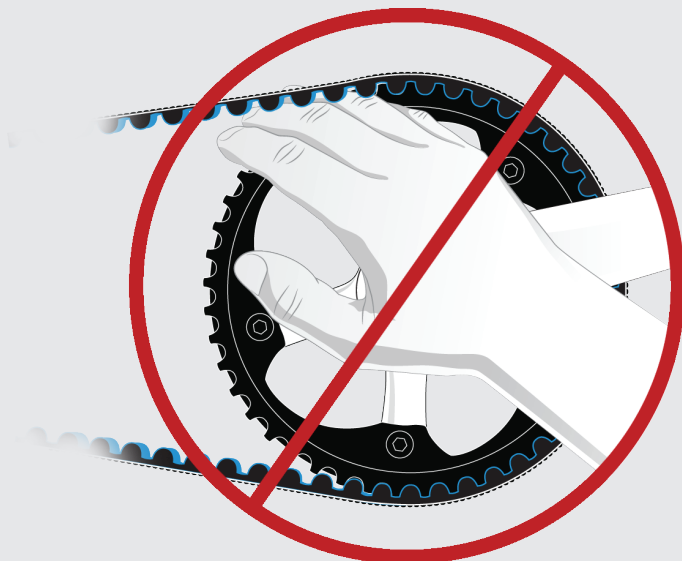

## LA CLÉ: UNE TENSION CORRECTE

Une tension correcte de la courroie est essentielle pour un fonctionnement optimal du système Gates Carbon Drive. Une tension insuffisante peut « faire sauter » la courroie lorsque ses dents glissent sur les dents de la poulie arrière. Une tension excessive peut endommager les roulements du moyeu arrière, réduire le rendement et augmenter l'usure de la transmission.

Les procédures de tension varient selon le vélo. Les types de systèmes de tension courants incluent des pattes coulissantes ou pivotantes et des boîtiers de pédalier excentriques. Remarque : il est nécessaire de maintenir l'alignement correct de la courroie lorsque vous réglez sa tension.

Il existe 3 méthodes courantes de mesure de la tension sur votre système Carbon Drive : le tensiomètre Gates Kriket, le tensiomètre Eco et l'application Gates Carbon Drive pour Smart Phones. Pour chacune de ces méthodes, la tension peut varier légèrement le long de la courroie, c'est pourquoi vous devez répéter cette procédure plusieurs fois. Tournez le pédalier d'un quart de tour après chaque mesure et mesurez à nouveau.

Les outils ne font que mesurer la tension, ils n'indiquent pas la tension nécessaire. Reportez-vous au tableau ci-dessous pour connaître la plage de tension correcte recommandée pour votre configuration Gates Carbon Drive.

### TENSIONS RECOMMANDÉES

	PÉDALAGE DOUX ET RÉGULIER	PÉDALAGE PUISSANT ET TONIQUE
VTT* et vélo de ville mono-vitesse	45-60 Hz (35-45 lbs)	60-75 Hz (45-53 lbs)
Moyeu à vitesses intégrées	35-50 Hz (28-40 lbs)	
Transmission Tandem	60-65 Hz (45-48 lbs)	

Ces recommandations de tension sont un bon point de départ. Elle peuvent être ajustées à la hausse ou à la baisse, en fonction du poids du cycliste, du rapport de transmission et de l'effort exercé sur les pédales.

\* Le système CDN n'est pas approuvé pour une utilisation sur VTT, vélo à moteur électrique central ou boîtier de vitesse central, vélo à pignon fixe ou vélo de randonnée/trekking longue distance.

### TENSIOMÈTRE KRİKİT DE GATES (AMÉRIQUE DU NORD)

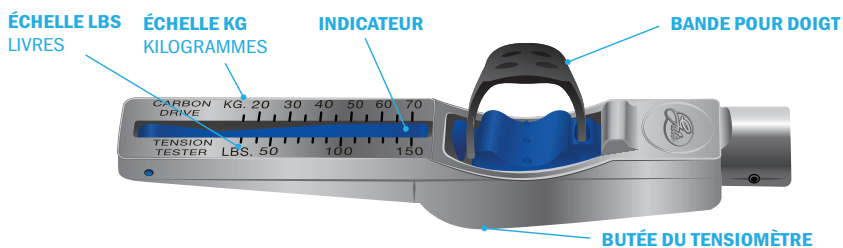

## VÉRIFICATION DE LA TENSION DE LA COURROIE : TENSIONNÈTRE KRIKIT DE GATES (AMÉRIQUE DU NORD)

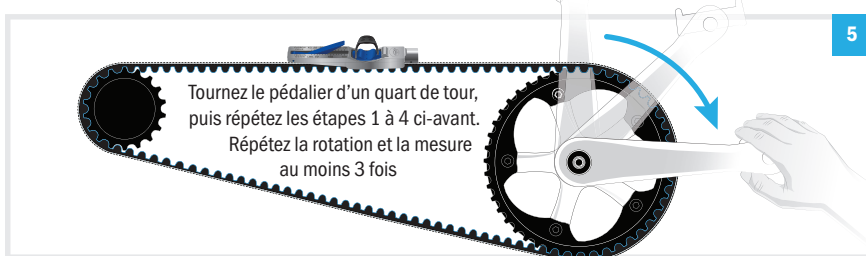
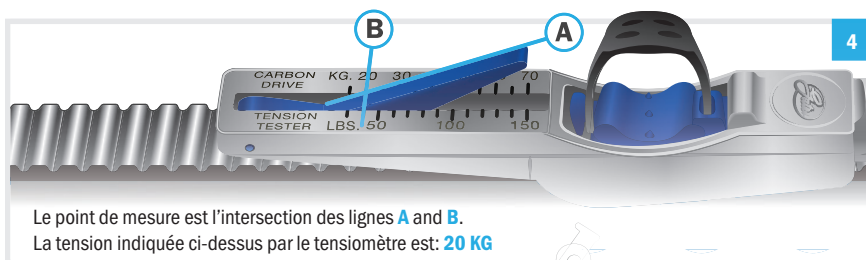
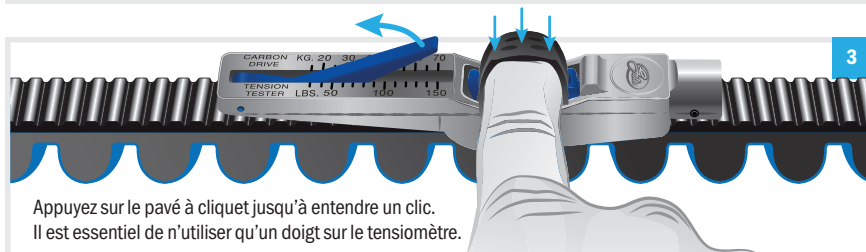
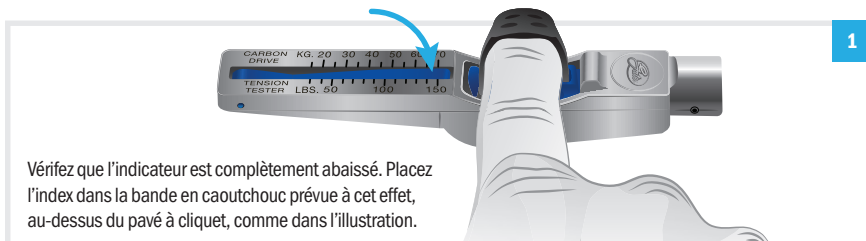

## TENSIOMÈTRE ECO



1 Placez la tige principale sur la courroie.

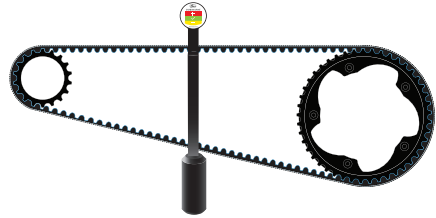

2 Placez la règle sur les deux poulies  
Contrôlez la tension:

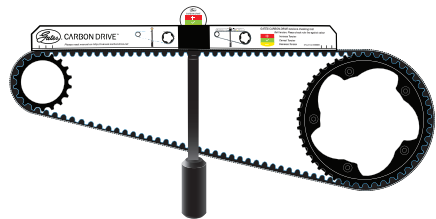

## APPLICATION GATES CARBON DRIVE POUR SMART PHONES

La tension de la courroie peut également être mesurée à l'aide des applications Gates Carbon Drive pour Smart Phones, disponible pour iOS et Android. Ces applications permettent de mesurer la tension de la courroie à partir de la fréquence naturelle (Hz) de la courroie.

Les instructions d'utilisation sont fournies dans chaque application. Les étapes principales sont de lancer l'application, de s'assurer que le micro est activé, puis de tenir le téléphone au-dessus de la partie supérieure de la courroie, au milieu du brin, en veillant à diriger le micro du téléphone vers la courroie.

Pincer alors la courroie comme une corde de guitare afin de la faire vibrer. L'application convertit le son en fréquence propre de la courroie. Tourner la transmission pour que la courroie effectue un quart de tour, puis répéter la procédure de mesure. Répéter ceci pour une rotation complète de la courroie. Comparer la fréquence de votre courroie au tableau (p. 10) pour savoir si sa tension doit être réglée. L'application Carbon Drive est plus efficace dans un environnement silencieux.

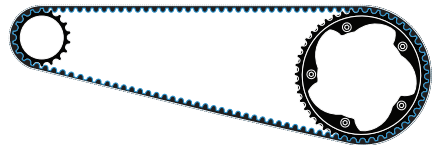

L'alignement est fondamental et, selon le type de vélo et de configuration, il est possible d'utiliser des rondelles de calage pour assurer un bon alignement. Des poulies désalignées peuvent provoquer du bruit, de l'usure ou le déraillement de la courroie. L'alignement de la courroie désigne l'alignement parallèle (côte à côte) et angulaire (pincement ou divergence) de la position de la poulie avant et de la poulie arrière. Un alignement correct est essentiel afin de maintenir les bonnes performances du système. Pour des informations détaillées et des schémas concernant l'alignement, consultez notre manuel technique sur le site:

[www.gatescarbondrive.com/tech/resources](http://www.gatescarbondrive.com/tech/resources)

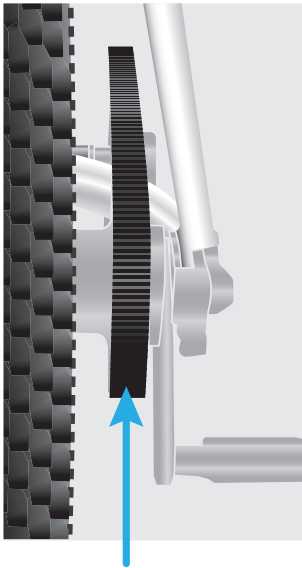

**ALIGNEMENT CORRECT**

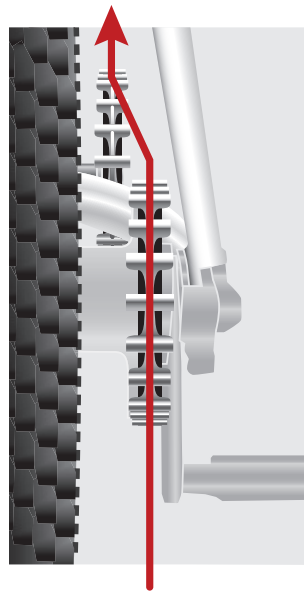

**POULIES CDX NON ALIGNÉES**

## REEMPLACER EN CAS D'USURE

Les courroies et poulies Gates Carbon Drive™ sont extrêmement solides et conçues pour avoir une longue durée de vie, mais elles s'usent avec le temps. À intervalles réguliers, inspectez minutieusement la courroie et les poulies pour détecter tout signe de détérioration:

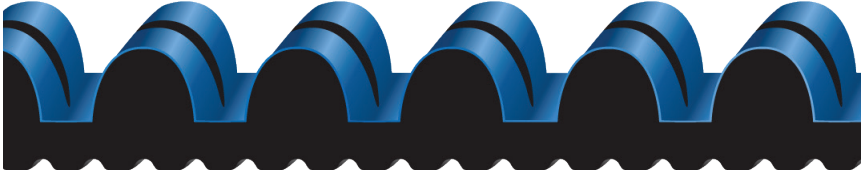

Cette courroie est en **excellent état**.

La disparition de la couleur bleue n'indique PAS d'usure.

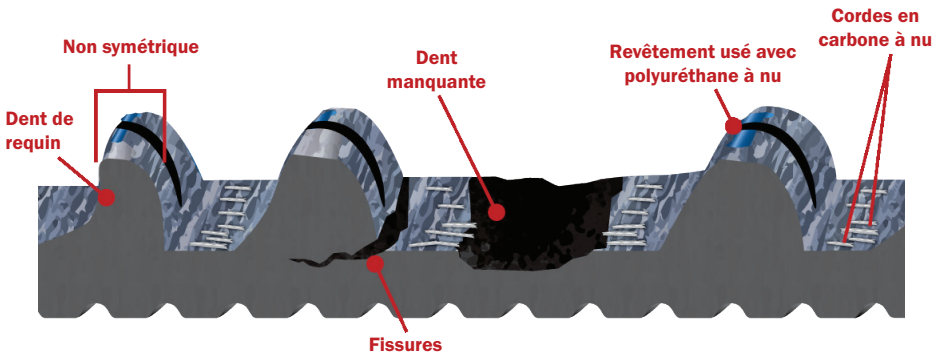

**Remplacez** la courroie lorsqu'elle présente ces signes d'usure.

**AVERTISSEMENT:** L'utilisation d'une courroie Carbon Drive usée ou endommagée, ainsi que le défaut d'inspection correcte de la courroie Carbon Drive avant chaque utilisation peut provoquer des dommages matériels et des blessures physiques graves pouvant entraîner la mort.

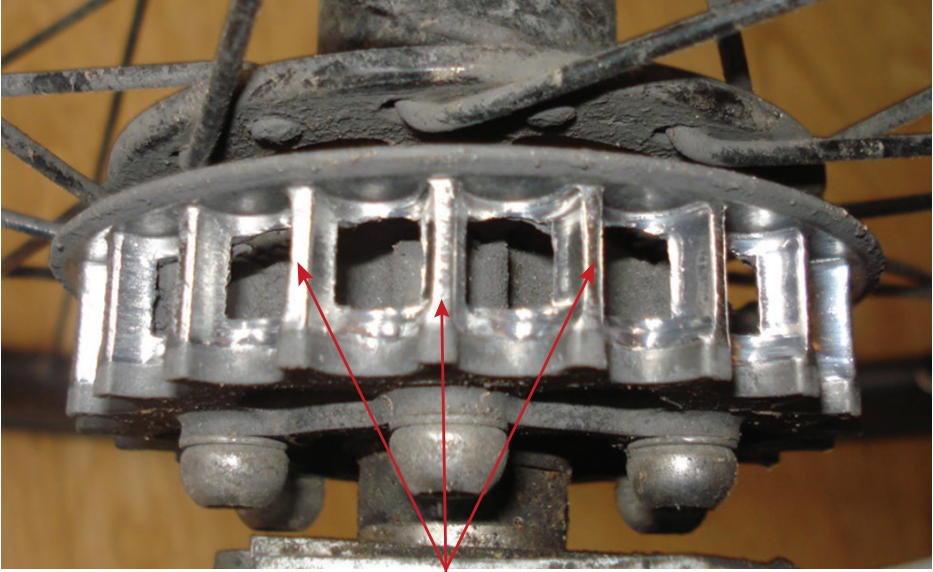

Dents de poulie MudPort usées



**Remplacez** les poulies MudPort lorsque leurs dents sont usées comme sur la photo ci-dessus.

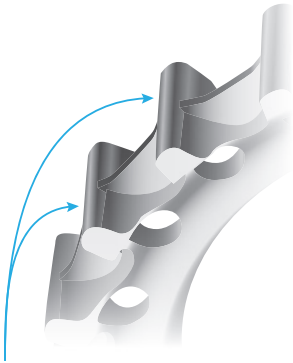

Cette poulie CenterTrack est en **excellent état**.

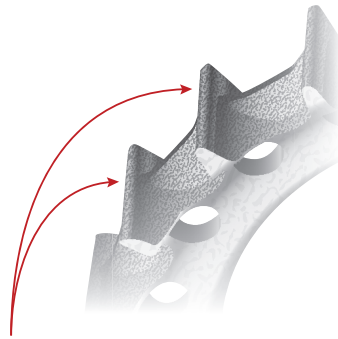

**Remplacez** les poulies CenterTrack lorsque leurs dents sont usées comme sur l'illustration ci-dessus.

## DÉPOSE ET INSTALLATION DE LA ROUE ARRIÈRE

Pour plus de détails sur la dépose de la roue, demandez conseil au fabricant du vélo.

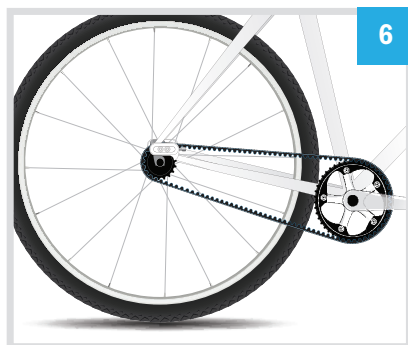
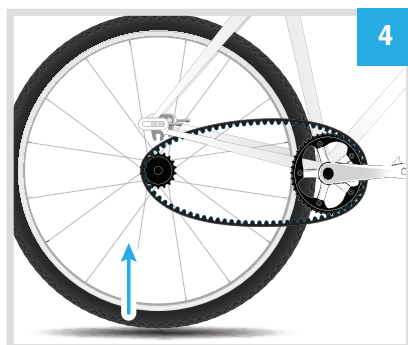
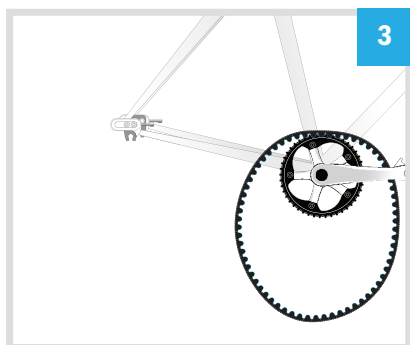
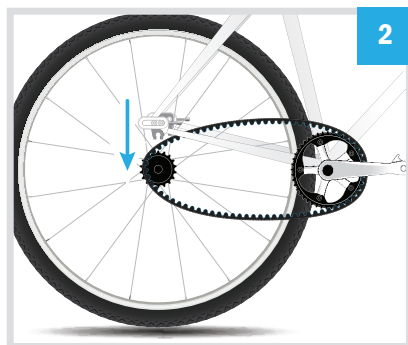



Pour plus de détails sur la dépose de la roue, demandez conseil au fabricant du vélo.

### NE PAS MONTER PAR ROTATION DU PÉDALIER



### NE PAS FAIRE LEVIER



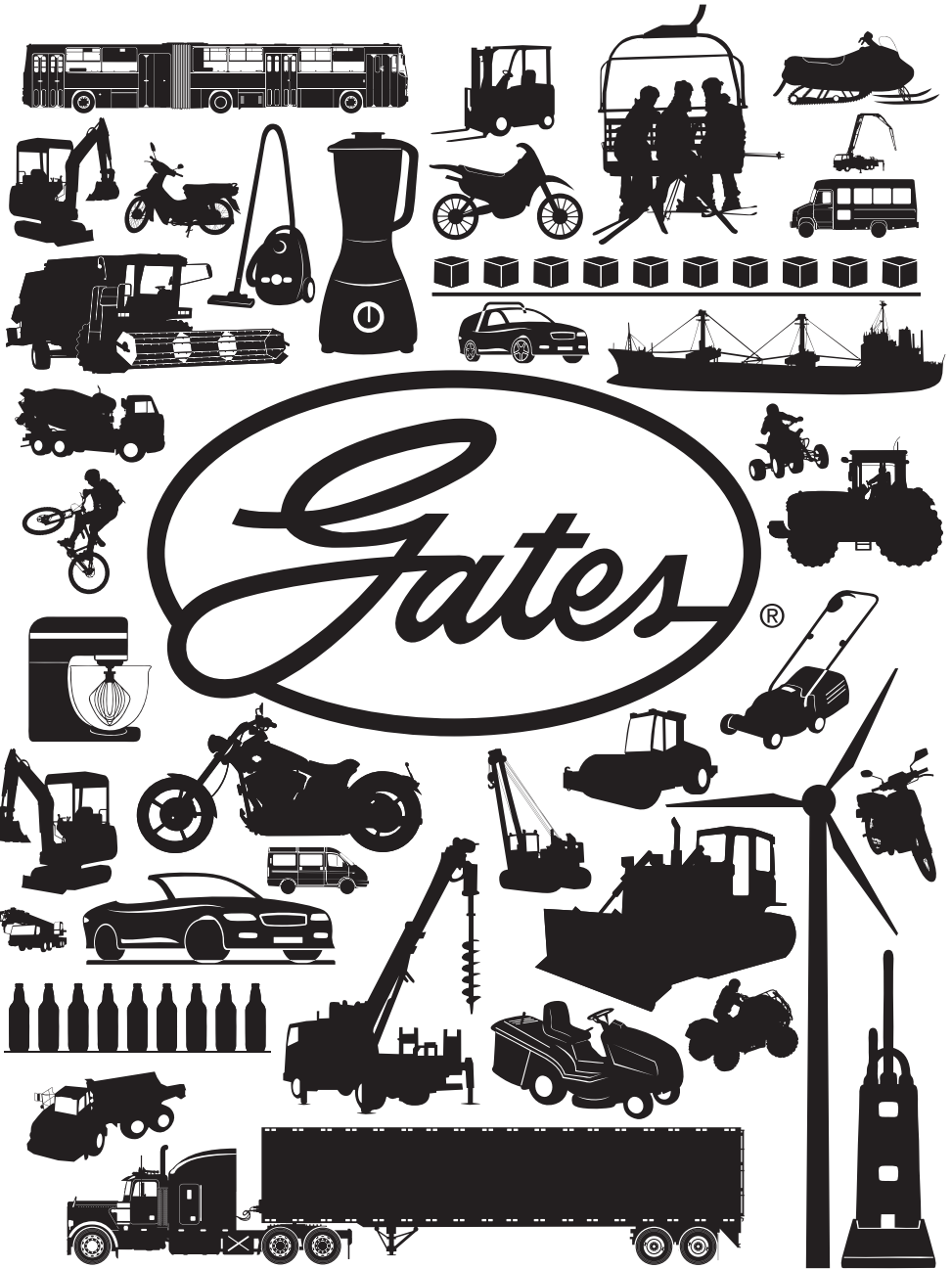

### GARANTIE PRODUIT LIMITÉE DES SYSTÈMES CARBON DRIVE™

Voici notre engagement qualité : lors de la vente de nos produits à nos clients, les systèmes Gates Carbon Drive (courroies, poulies et accessoires utilisés sur le marché des vélos) seront exempts de tout défaut de matériau et de fabrication. En outre, les produits seront conformes à notre cahier des charges et à nos normes écrites. Les produits seront garantis uniquement pour l'acheteur d'origine pendant une durée de deux ans à compter de la date d'achat d'origine. Si nous estimons qu'un produit n'est pas conforme, nous le remplacerons ou le réparerons à notre discrétion. Cela constitue votre recours exclusif.

Les dommages occasionnés au produit à la suite d'une utilisation abusive ou incorrecte, d'un entretien inadéquat ou du non-respect des recommandations d'installation, d'utilisation et de réparation publiées des systèmes Gates Carbon Drive annuleront automatiquement cette garantie. Avant d'utiliser ce produit, veuillez lire attentivement les instructions de manipulation et d'installation (dont une copie se trouve sur le site <http://www.gatescarbondrive.com/Tech/Overview>) Pour toute réparation sous garantie, veuillez contacter le distributeur qui vous a vendu le produit.

NOUS NE FOURNISSONS AUCUNE AUTRE GARANTIE EXPRESSE. EN OUTRE, NOUS DÉCLINONS TOUTE GARANTIE IMPLICITE, Y COMPRIS LES GARANTIES D'ADÉQUATION À UN USAGE PARTICULIER ET DE QUALITÉ MARCHANDE. LA RESPONSABILITÉ DES DOMMAGES CONSÉCUTIFS, ACCIDENTELS ET DE CARACTÈRE PUNITIF EN VERTU DE TOUTE THÉORIE JURIDIQUE EST EXCLUE.

Certains États n'autorisent pas l'exclusion ou la limitation des dommages-intérêts et certains États n'autorisent pas les limitations portant sur la durée de la garantie, c'est pourquoi la limitation et l'exclusion ci-dessus est susceptible de ne pas s'appliquer à vous. Cette garantie vous concède des droits juridiques spécifiques et vous pouvez également disposer d'autres droits, ceux-ci variant selon les États.

Politique de retour : Les courroies de systèmes Gates Carbon Drive ne peuvent être ni retournées ni échangées.

**Pour plus d'informations en Europe, contactez :**

Gates Carbon Drive – Germany Bicycle Lab  
Walkmühlenstr. 194  
99974 Mühlhausen  
+49 (0) 3601 888 6484  
info@CarbonDrive.net

**Pour plus d'informations en Amérique du Nord et du Sud, contactez :**

Gates Carbon Drive – Colorado Bicycle Lab  
Denver, CO USA  
303-744-4593  
CarbonDrive@gates.com



*Gates* CARBON DRIVE™

---

**GATES CORPORATION**

CarbonDrive@gates.com

www.GatesCarbonDrive.com



©2013-2019 Gates Corporation  
17571-0M 2019/01

Visitez [www.GatesCarbonDrive.com/ownersmanual](http://www.GatesCarbonDrive.com/ownersmanual) pour des mises à jour et d'autres langues.

La couleur "Carbon Blue" est une marque déposée de GATES Corporation.